

TECNOVAP
FRANCE

L'ART DE LA VAPEUR

français

Steam Power

Bacchus





Vapeur



Eau à haute pression

Steam Power

kW 14,8 | 18,4 | 21,2 | 21,6 | 32,8 | 40 | bar 10 / 150

Caractéristiques techniques



Connexion MyTecnovap



Pression maximale de l'eau à 150 bar



Régulation de la pression d'eau



Pression vapeur à 10 bar



Régulateur de la vapeur



Raccordement au réseau d'eau



Réservoir d'eau



Réservoir de détergent



Remplissage automatique



Injection de détergent



Injection d'eau chaude



Régulation de puissance kW



Panneau de commande



Signal de maintenance chaudière

Nettoyeur à vapeur doté d'une carrosserie et d'une chaudière en acier inoxydable, conçu pour un usage industriel, capable de délivrer de la vapeur saturée sèche à 183°C et de l'eau à haute pression jusqu'à 150 bar:

- Version disponible avec un aspirateur eau et poussière, équipé d'une turbine à induction, ou avec deux moteurs à brosse et un tuyau de drainage pour la vidange.
- Une structure robuste, un fonctionnement entièrement électrique et une taille compacte permettent son utilisation dans tout type d'environnement, aussi bien en extérieur (protection étanche IPX5) qu'en intérieur, par exemple sur des lignes de production.
- Toutes les fonctionnalités du nettoyeur à vapeur sont contrôlables depuis le panneau de commande électronique.
- Équipé d'un porte-tuyau, d'un double panier à accessoires, d'un porte-câble, de porte-tubes extensibles et de roues avant pivotantes à 360 °.

Pour le nettoyage des:



SYSTÈMES DE MICROFILTRATION



LIGNES D'EMBOUEILLAGE



CUVES EN ACIER INOXYDABLE



BARRIQUES TONNEAUX



NETTOYAGE DES ÉQUIPEMENTS

conçue pour les établissements vinicoles ayant une capacité de production de:



CHAI À BARRIQUES
jusqu'à 50 barriques*

LIGNE D'EMBOUEILLAGE
jusqu'à 5.000 bouteilles*



* données approximatives

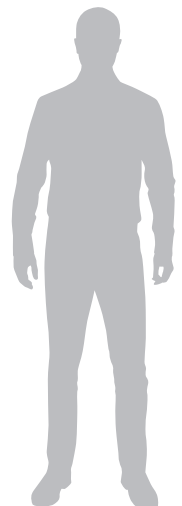
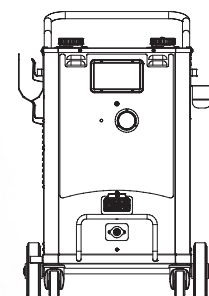

Données techniques

Générateur de vapeur

Chaudière	Acier inox AISI 304- avec résistance démontable						
Carrosserie	Acier inox AISI 304 BA						
Tension	V- Hz	3~ 400- 50 (60Hz sur demande)					
Puissance chaudière	kW/h	10,8	14,4	18	21,6	28,8	36
Puissance maximale	kW/h	17,8	18,4	21	21,6	35,8	40
Volume chaudière	l	13					
Pression	bar	de 1 a 10					
Réservoir d'eau Réservoir de détergent	l	14 14					
Production de vapeur	g/min	291	388	485	582	776	970
	Kg/h	17,5	23	29,1	35	46,5	58
T° vapeur	° C	165- 183					

Module haute pression eau

Moteur	kW/h	4
Flux d'eau	l/min	13
Pression eau	bar	de 0 à 150

Divers

Poids	Kg	141
Câble d'alimentation	m	8
Dimensions	cm	L. 101,6 x L.69 x H. 164
Emballage	cm	120x80x130
Quantité/Palette	pcs	1

Caractéristiques

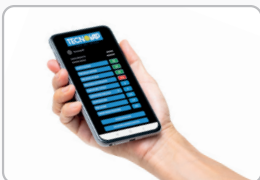

Application MyTecnovap



Panneau de commande



Interrupteur ON/OFF
Interrupteur de régulateur
de puissance



Sortie de vapeur 10 bar- 12P
et sortie haute pression
à eau



Raccordement au
réseau d'eau



Régulateur de pression de
pompe et manomètre
analogique



Réservoir d'eau
14 litres

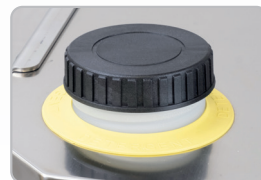

Réservoir de détergent
14 litres



Roues 360° en caoutchouc
anti-rayures avec freins de sécurité



Indicateur de niveau du
réservoir d'eau



Indicateur de niveau du
réservoir de détergent



Support pour tuyau, support pour
lance et indicateur de niveau de
pompe haute pression
(accessoires non inclus)



Support pour tuyau



Panier à accessoires
et porte-câble



Prise électrique
avec câble de 8mm

IEC309/16A Mod. 10,8 kW
IEC309/32A Mod.14,4 - 18 - 21,6 kW
IEC309/63A Mod.28,8 - 36 kW

Accessories

Modèle **Steam Power** peut être utilisé avec les accessoires suivants:

Geyser 1 · 10bar

Vapeur



Tuyau vapeur
5m- 8m- 10m- 15m



Lance 100mm



Lance 400mm



Lance 800mm



Lance 1200mm

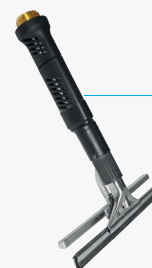

Lave-vitres & diffuseur
250mm- 350mm- 450mm



Brosses vapeur nylon pour les sols
250mm- 350mm- 450mm
à raccorder aux lances Geyser



Buse vapeur



Buse plate
L. 10mm



Accessoires avec 3 brosses inox



Buse plate en inox avec grattoir



Brosse T50 inox



Brosse filetée ø 60 M8 blanche

Adoucisseurs d'eau

Kit pour installation sur le nettoyeur vapeur



Kit de purification d'eau
Support en acier inoxydable et
filtre de purification externe



Kit standard adoucisseur
Support en acier inoxydable + compteur de litres +
cartouche adoucissante avec résines
****jusqu'à 800 litres**



Kit complet adoucisseur
Support en acier inoxydable + compteur de litres +
cartouche adoucissante avec résines* + filtre
****jusqu'à 800 litres**

Accessories

Modèle **Steam Power** peut être utilisé avec les accessoires suivants:

Geyser 2 10bar - 150bar

Vapeur/ haute pression



Tuyau Vapeur / Eau
5m- 8m- 10m- 15m



Lance 800mm



Lance 1200mm



Lance avec diffuseur



Lance avec connexion pour brosse

Bacchus accessoires



Tuyau Bacchus en silicone alimentaire
4m- 8m- 10m



Tuyau Bacchus en silicone alimentaire
pour les connexions avec pressostat
4m- 8m- 10m



Tuyau haute pression
10m

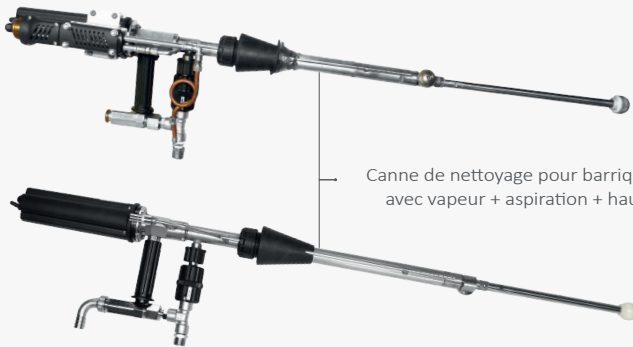

Canne de nettoyage pour barriques Ø730mm,
avec vapeur + aspiration + haute pression



Rallonge pour fûts plus grand
Ø940mm- Ø1070mm

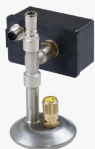

GAROLLA
avec ou sans pressostat
Ø40mm- Ø50mm- Ø60mm



DIN
avec ou sans pressostat
Ø32mm- Ø40mm- Ø50mm- Ø60mm

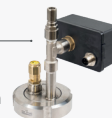

Diffuseur de vapeur avec thermomètre
pour vérifier la température
réelle à l'intérieur du tonneau

Applications



Voudriez-vous découvrir les possibilités de nettoyage de Steam Power?

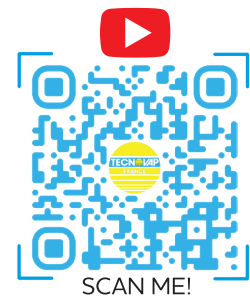

Besoin de plus d'informations? N'hésitez pas à nous contacter!

 +33 1 55 69 37 57

 contact@tecnovapfrance.fr

 www.tecnovapfrance.fr

Suivez-nous sur:

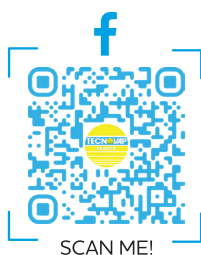

SAS D2 CONCEPT - TECNOVAP FRANCE
13 Rue de la Porte Neuve, 78810 Feucherolles - France